

KLUDI FLEXX.BOXX



Novinka

Jeden podomítkový box *pro každé použití*

● KLUDI ●

KLUDI FLEXX.BOXX – Maxximální *flexxibilita*



KLUDI FLEXX.BOXX – jméno je cílem, dnes víc než kdy jindy. Protože nový FLEXX.BOXX se prezentuje jako podomítkový box se zabudovanou proplachovací sadou. Funkční jednotka je dodávána se zvolenou sadou pro konečnou montáž.

Nyní můžete FLEXX.BOXX použít ještě flexibilněji protože potřebujete pouze jeden box pro všechna použití, ať už se jedná o termostat nebo jednopákovou baterii. To umožňuje nechat volbu vhodné Kludi baterie až na poslední chvíli.

FLEXX.BOXX kombinuje nové výhody s nejlepší kvalitou Kludi a osvědčenými vlastnostmi vybavení, jako je např. pružné elastomerové pouzdro. Je ideální pro moderní podomítkovou montáž – prostorově úsporný v úzkých sprchových koutech a koupelnách, moderní a pohodlný k čištění.

Jeden podomítkový box pro všechna použití – takový FLEXX.BOXX si přáli naši partneři a proto jsme jej optimalizovali. Tím KLUDI FLEXX.BOXX získal maxximální flexxibilitu.

Maxximální *komfort proplachu*

KLUDI FLEXX.BOXX vodotěsný a připravený k montáži. Okamžitě po instalaci boxu je možné provést zkoušku těsnosti potrubí a spojů.

Pro komfortní proplachování domovního řádu je do nového FLEXX.BOXXu zabudována proplachovací sada. Proplachovací trubky jsou uzavřeny čtyřmi šroubovacími uzávěry, které můžete jednoduše otevřít. Za pomoci běžné hadice sestavíte každou kombinaci proplachování – jednoduše a komfortně.



Velká výhoda: pro provedení zkoušky těsnosti a proplachování podle DIN 1988 není nutné box otvírat a nejsou nutné ani žádné přípravné instalační práce.



Jakmile pro konečnou instalaci odstraníte kryt, je vidět proplachovací sada se čtyřmi trubkami a deskou z umělé hmoty, vyztužené skleněnými vlákny. Tento vysoce kvalitní materiál prokázal svou stabilitu v náročných testech při teplotách +90 °C do -18 °C. Během zkoušky těsnosti je možné udržet v celém potrubním systému tlak až maximálně 16 barů.

Po odstranění elastomerového pouzdra můžete z boxu vyjmout montážní trubku, uvolnit čtyři ocelové šrouby a proplachovací sadu jednoduše vytáhnout nahoru.

Šrouby bude později připevněna funkční jednotka. Proplachovací sadu lze použít opakovaně.



Maxximální ochrana *na stavbě*

Po dobu hrubých stavebních prací zůstává na KLUDI FLEXX.BOXXu umístěn kryt. Proto se do něj nedostanou žádné nečistoty a těsnící plochy uvnitř jsou chráněny před poškozením.

Viditelnou známkou ochrany při hrubých stavebních pracích je originální pečeť Kludi.



Na prolachovacích trubkách se nachází těsnění, která jsou stejně jako všechny vodonosné díly homolována podle KTW/W270.

Deska, která později pojme funkční jednotku má dokonale opracovanou těsnící plochu. Je vyrobena z mosazi odolné proti odzinkování a má vnější DN 20 – přípojky, jejichž těsnost byla v Kludi testována.

Jako podomítkový box vykazuje FLEXX.BOXX vlastnosti baterie. To znamená, že může být po instalaci několik měsíců pod tlakem vody. Podmínka, která musí být splněna zejména při velkých projektech.

Maxximálně *vodotěsný*

Vodotěsné elastomerové pouzdro funguje jako inteligentní těsnící systém, který obklopuje vodonosné části.

Ve FLEXX.BOXXu vznikající kondenzovaná voda je odváděna ven před obklady. Součástí dodávky je těsnící manžeta, trvale chránící před proudící vodou.



Maxximálně *přizpůsobivý*

Pružné elastomerové pouzdro patří k osvědčeným charakteristickým znakům FLEXX.BOXXu.

Jeho okrouhlé střední vrásky se bez problémů přizpůsobí každé situaci. Ulehčují instalaci na nerovném podkladu.

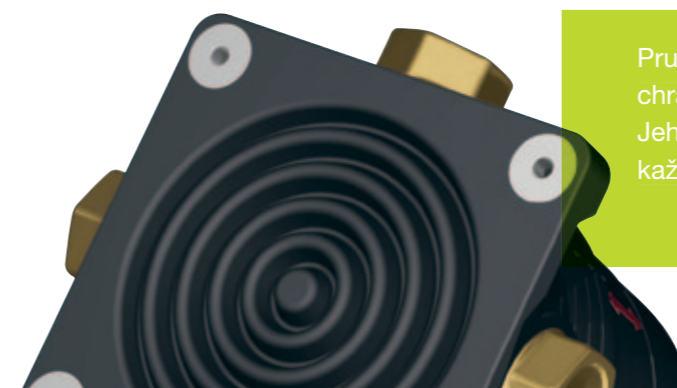

Maxximálně *kompatibilní*

Univerzální upevnění umožňuje montáž KLUDI FLEXX.BOXXu volitelně klasicky do zdi, na zeď nebo před zdí. Navíc ho je možné použít v domech i bytových jádrech.



FLEXX.BOX je kompatibilní také se všemi běžnými potrubními systémy. Vnější přípojky poskytují dostatek místa na slisování potrubí.

Všechny přípojky jsou projektovány na DN 20 a dosahují tím vysoké hodnoty průtoků. Tím je možné realizovat speciálně ve sprchách rozmanité možnosti hlavových, ručních a bočních sprch.

Maxximální *izolace zvuku*

Všechny vodonosné prvky nemají přímý kontakt se zdí. Jsou kompletně obklopeny elastomerovým pouzdem, které absorbuje zvuk tekoucí vody, ještě než se přeneše na zeď.

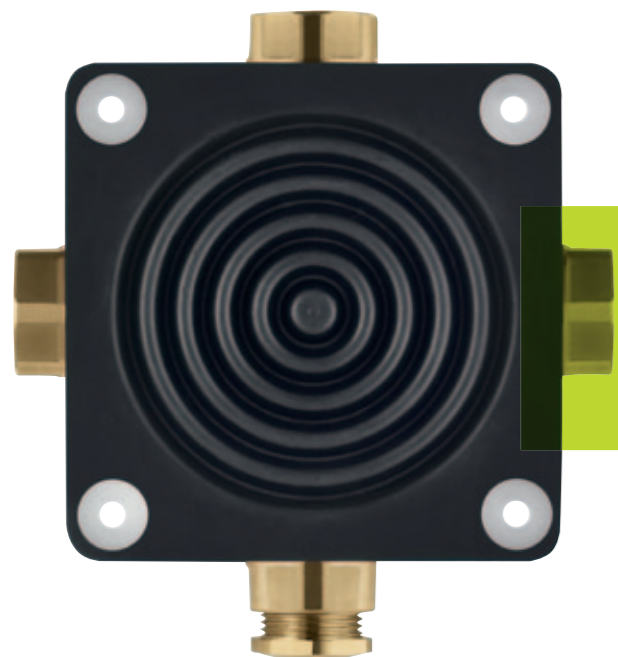

Maxximální *možnost výměny*

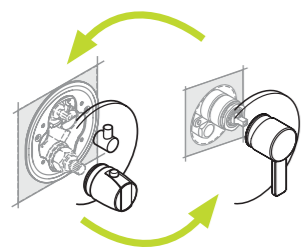

Změna z jednopákové baterie na termostat a opačně je kdykoliv možná.

K flexibilním přednostem KLUDI FLEXX.BOXXu patří také možnost kdykoliv vyměnit funkční jednotku a konečnou sadu – i po zabudování – bez nečistot a nákladných bouracích prací.



Osvědčená kvalita – *nové přednosti*

VŠECHNY INFORMACE NA JEDNOM MÍSTĚ:

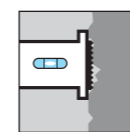
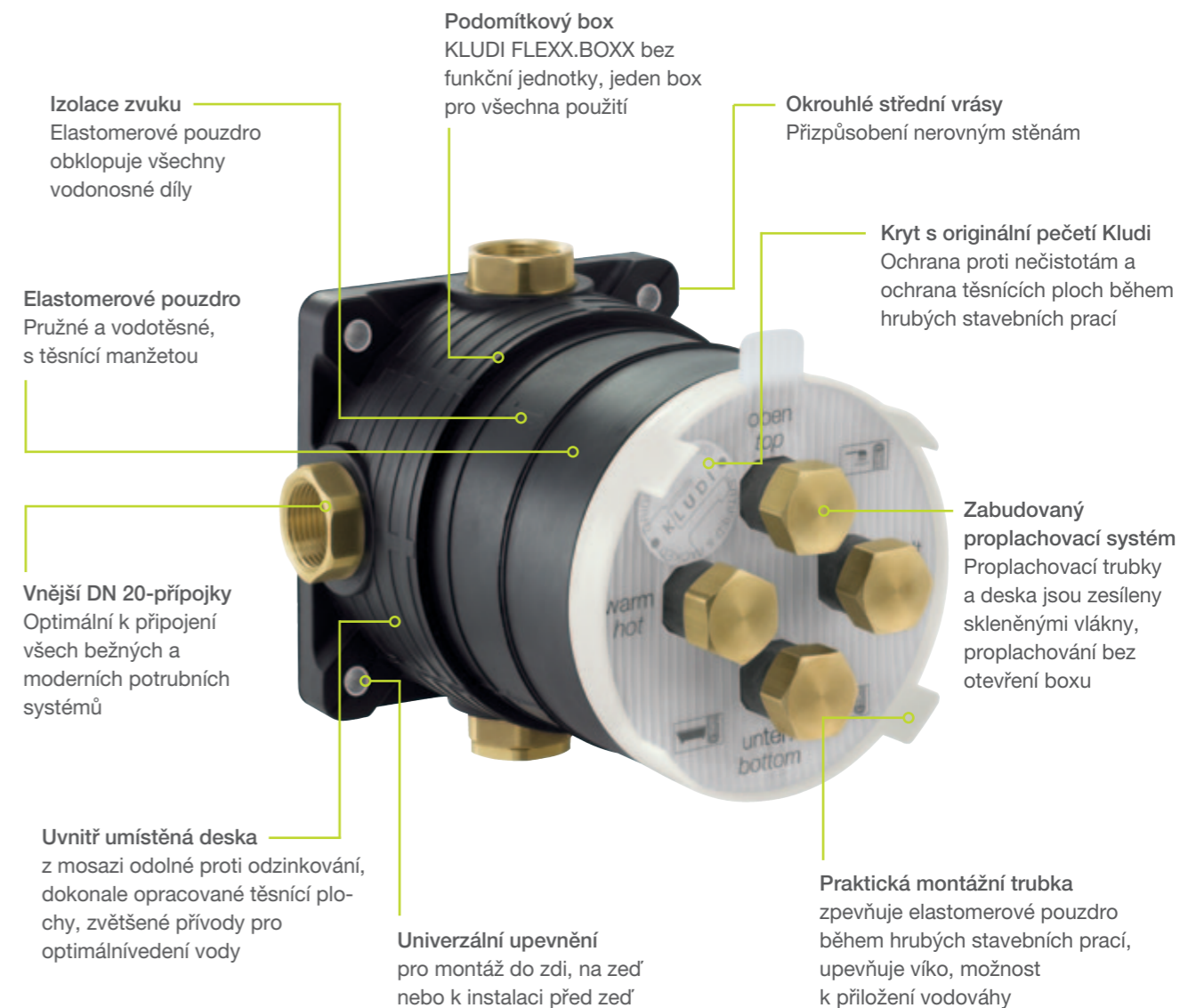

Flexibilní montáž na zeď
Možná montáž na nerovném podkladu

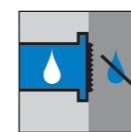

Inteligentní těsnící systém
Ochrana před kondenzovanou a proudící vodou

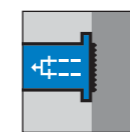

Jeden díl
Elastomerové pouzdro a vodonosné díly tvoří jeden celek

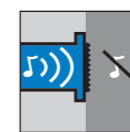

Izolace zvuku
Zvuk tekoucí vody se nepřenáší na zeď

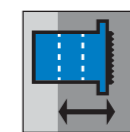

Vestavná hloubka
Označení šipkou na elastomerovém pouzdře ukazuje optimální vestavnou hloubku 80 až 110 mm

Ověřená odbornost
KLUDI FLEXX.BOXX splňuje normy a předpisy

- DIN 4109 zvuková izolace v pozemním stavitelství
- DIN 1988 standardní proplachování
- DIN 18195 těsnění a izolace na stavbě
- DIN EN 1717 ochrana pitné vody

MONTÁŽ NA ZEĎ



1 Zapuštění a přišroubování



2 Připojení potrubí



3 Začištění a nalepení těsnící manžety



4 Obložení

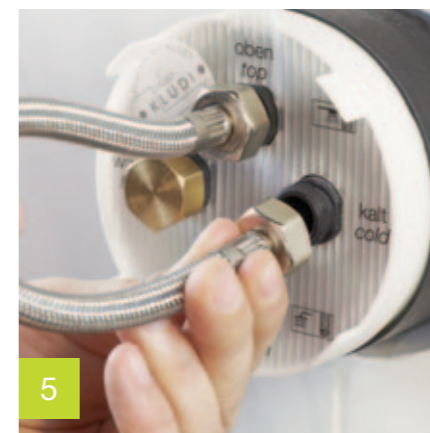

5 Propláchnutí podle DIN 1988
zabudovanou proplachovací sadou
– bez otevření boxu



6 Oříznutí –
vnitřní část boxu zůstává během celé
doby hrubých stavebních prací chráněná
před nečistotami



Maxximálně pohodlná montáž
Jednoduše. Rychle. Bezpečně.

KONEČNÁ MONTÁŽ



7 Odstranění montážního potrubí



8 Jednoduše vyjmout proplachovací sadu



9 Namontovat funkční jednotku



10 Namontovat sadu pro konečnou montáž

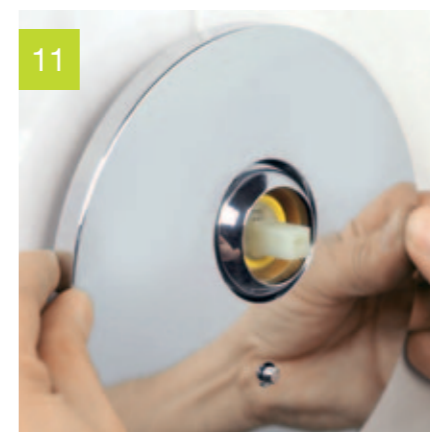

11 Nasadit bezzávitovou rozetu



Hotovo!



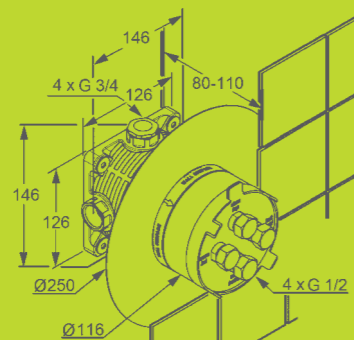

88011
 KLUDI FLEXX.BOXX, podomítkové těleso DN 20
 podomítková sada pro hrubou stavbu, bez
 funkční jednotky, montáž na stěnu s jednodílným
 elastomerovým pouzdem, s krytem na ochranu při
 hrubých stavebních pracích, těsnící manžetou,
 proplachovací
 sadou, deskou z mosazi odolné proti odzinkování
 P-IX 19310/ICB

Jeden FLEXX.BOXX pro všechna *použití*

SÉRIOVÁ POUŽITELNOST

JOOP!
 KLUDI
 AMPHORA
 KLUDI
 NEW
 WAVES
 KLUDI
 KIDÓ
 KLUDI
 Q-BEO
 ESPRIT*
 KLUDI
 BALANCE

KLUDI MX
 KLUDI
 O-CEAN
 KLUDI
 BOZZ
 KLUDI
 OBJEKTA
 MIX NEW
 KLUDI
 ZENTA
 KLUDI
 PROVITA



FUNKČNÍ JEDNOTKA
 JEDNOPÁKOVÁ BATERIE

55650..75	546500575	576500575	396500575	506500575	566500540	526500575	336500562	387500575	386500576	336500575	38650..75	336500500
55655..75	546550575	576550575	396550575	506550575	566550540	526550575	336550562	387550575	386550576	336550575	38655..75	336550500



FUNKČNÍ JEDNOTKA
 TERMOSTAT

558300505	548300520	578300530	398300575	508300542	568300540	528300575	358300538	388300545	358300538	388300545
558350505	548350520	578350530	398350575	508350542	568350540	528350575	358350538	388350545	358350538	388350545



FUNKČNÍ JEDNOTKA
 ZABEZPEČENÁ PROTI PORUCHÁM

336570562	387570575	386570576	386570575

PŘÍSLUŠENSTVÍ



7300600-00
 Podomítkové prodloužení
 pro sadu pro konečnou montáž
 vhodný pro 88011 KLUDI FLEXX.BOXX
 Prodlužovací sada pro všechna
 použití bez demontáže kartuše,
 bez nasazování různých trubiček
 a rozpěrek



6115000-00
 Proplachovací hadice
 G ½ x G ½ x 600 mm
 odolná proti horké vodě



